



Puerta&Diseño



FLAMINIA H



FLAMINIA V / RÚSTICA

PUERTAS

EXTERIORES

# PUERTAS LISAS

LÍNEA DISEÑO

PUERTAS PIVOTANTES O DE ABRIR DE MEDIDAS ESPECIALES  
HOJAS SIMPLES, DOBLES, RESIDENCIALES, PORTONES  
FABRICADAS CON MADERA MACIZA ESTABILIZADA  
MARCO DE MADERA DE 3" X 5" EN GRANDIS  
HOJAS DE 3" CEDRO AUSTRALIANO  
CON BURLETES DE CONTACTO EN PVC  
APTAS PARA TONALIZAR, BARNIZAR O PINTAR  
INCLUYE CERRADURA DE SEGURIDAD SISTEMA EUROPEO A BOMBILLO  
OPCIONAL BUÑA, INSERTOS DE ALUMINIO ANODIZADO Y ACERO INOXIDABLE

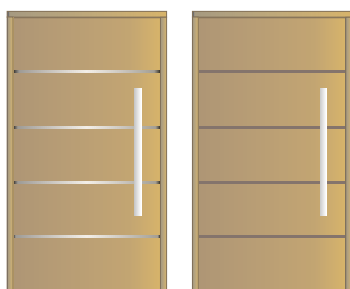

**MADISON**  
TABLEROS ANCHOS

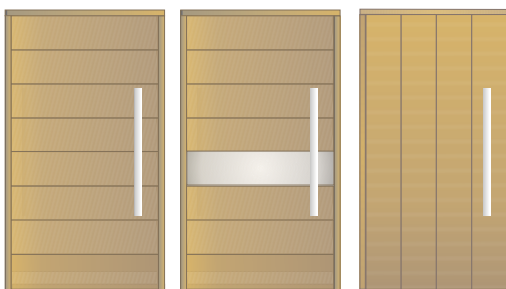

**FLAMINIA**  
DOBLE ENTABLONADO ANCHO  
HORIZONTAL Y VERTICAL



**TAVERNELLE**  
DOBLE ENTABLONADO  
HORIZONTAL

# PUERTAS ESTILO ANTIGUO

MOLDURAS ARTESANALES - LÍNEA DISEÑO

PUERTAS DE ABRIR, HOJAS SIMPLES, DOBLES, RESIDENCIALES, PORTONES  
FABRICADAS CON MADERA MACIZA ESTABILIZADA  
TABLEROS MACIZOS REPLANADOS EN DOBLE FAZ  
MARCO DE MADERA DE 3" X 5"  
HOJA DE 2" + APLIQUES DE 2" EN CEDRO AUSTRALIANO  
CON BURLETES DE CONTACTO EN PVC  
HERRAJES DE HIERRO NEGRO  
APTAS PARA TONALIZAR, BARNIZAR O PINTAR  
OPCIONAL POSTIGO INTERNO



BUENOS AIRES / 1/2 VIDRIO / REJA RULO

MOLDURAS ARTESANALES  
APLICADAS SOBRE  
RELIEVE EN CARA EXTERIOR

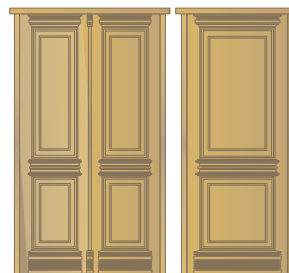

BS. AS. CIEGA



BS. AS. 1/2 VIDRIO



BS. AS. REJA ESPINA



BS. AS. REJA BARROTE



BS. AS. REJA RULO

# PUERTAS TABLEROS

LÍNEA ARTESANA - TABLERO DOBLE FAZ O HIERRO FORJADO

PUERTAS DE ABRIR, HOJAS SIMPLES, DOBLES, RESIDENCIALES, PORTONES  
FABRICADAS CON MADERA MACIZA ESTABILIZADA  
TABLEROS MACIZOS REPLANADOS EN DOBLE FAZ  
MARCO DE MADERA DE 3" X 5"  
HOJA DE 2" + APLIQUES DE 2" EN CEDRO AUSTRALIANO  
CON BURLETES DE CONTACTO EN PVC  
HERRAJES DE HIERRO NEGRO  
APTAS PARA TONALIZAR, BARNIZAR O PINTAR  
OPCIONAL POSTIGO INTERNO



BRETAÑA / RESIDENCIAL / PAÑO FIJO SUPERIOR



NORMANDA / HIERRO FORJADO

DETALLE DE APLIQUE  
DECORATIVO  
PARA COLECCIÓN  
HIERRO FORJADO



TODOS LOS MODELOS  
PUEDEN LLEVAR APLIQUE

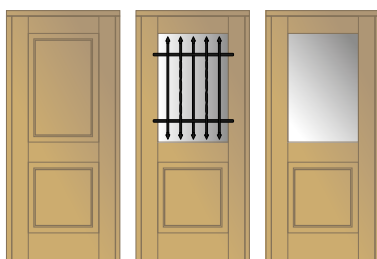

BRETAÑA

TABLEROS CON BAJO RELIEVE, VIDRIO Y/O REJAS

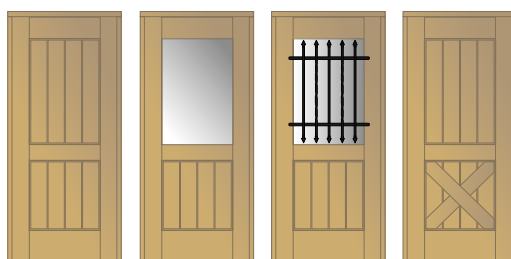

NORMANDA

TABLEROS MACHIMBRADOS, CRUZ, VIDRIO Y/O REJAS



NORMANDA

HIERRO FORJADO

# PORTONES LEVADIZOS

LÍNEA DISEÑO

LEVADIZOS O CORREDIZOS RECTOS  
 BASTIDOR DE ACERO SUPER REFORZADO CON MARCO DE CHAPA BWG16  
 BANDEJA CON REFUERZOS VERTICALES INTERNOS  
 ENTABLONADO DE MADERA MACIZA ESTABILIZADA DE 1"  
 CON O SIN PUERTA DE ESCAPE  
 SISTEMA MANUAL O AUTOMÁTICO



FLAMINIA

SIN SALIENTE

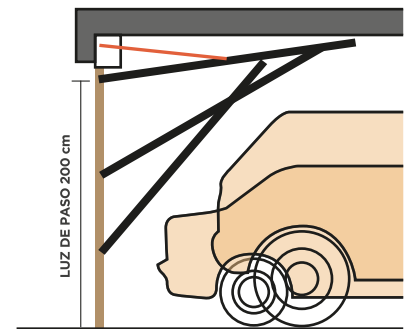

CON SALIENTE

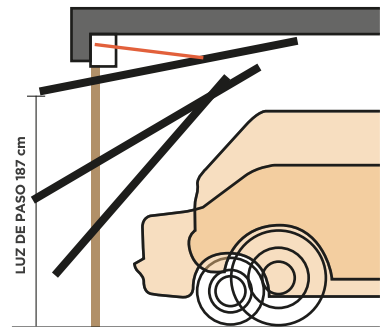

## DIMENSIONES PARA PORTONES LEVADIZOS ESPECIALES

MEDIDA COMERCIAL DE HOJA	LUZ DE PASO CON SALIENTE	MEDIDA EXTERIOR CON SALIENTE	LUZ DE PASO SIN SALIENTE	MEDIDA EXTERIOR SIN SALIENTE	ANCHO/ALTO EXTERIOR MARCO VISTA FRENTE
2,40 x 2,00	2,42 x 1,87	2,85 x 2,30	2,42 x 2,00	2,87 x 2,45	2,57 x 2,09
2,70 x 2,00	2,72 x 1,87	3,15x 2,30	2,72 x 2,00	3,17 x 2,45	2,84 x 2,09
3,20 x 2,00	3,22 x 1,87	3,65 x 2,30	3,22 x 2,00	3,67 x 2,45	3,34 x 2,09
3,50 x 2,00	3,52 x 1,87	3,95 x 2,30	3,52 x 2,00	3,97 x 2,45	3,64 x 2,09
4,00 x 2,00	4,02 x 1,87	4,45 x 2,30	4,02 x 2,00	4,47 x 2,45	4,14 x 2,09
2,40 x 2,20	2,42 x 2,07	2,85 x 2,50	2,42 x 2,20	2,87 x 2,65	2,54 x 2,29
2,70 x 2,20	2,72 x 2,07	3,15 x 2,50	2,72 x 2,20	3,17 x 2,65	2,84 x 2,29
3,20 x 2,20	3,22 x 2,07	3,65 x 2,50	3,22 x 2,20	3,67 x 2,65	3,34 x 2,29
3,50 x 2,20	3,52 x 2,07	3,95x 2,50	3,52 x 2,20	3,97 x 2,65	3,64 x 2,29
4,00 x 2,20	4,02 x 2,07	4,95 x 2,50	4,02 x 2,20	4,97 x 2,65	4,14 x 2,29

LAS MEDIDAS EXTERIORES INCLUYEN LAS CONTRAPESAS Y LAS POLEAS SUPERIORES

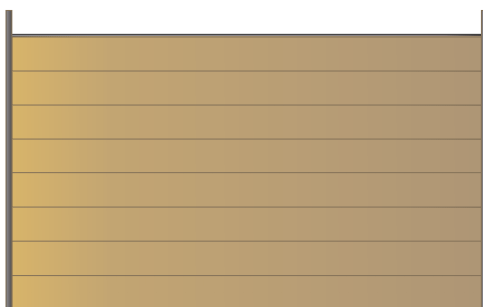

FLAMINIA

ENTABLONADO ANCHO HORIZONTAL CON BUÑAS

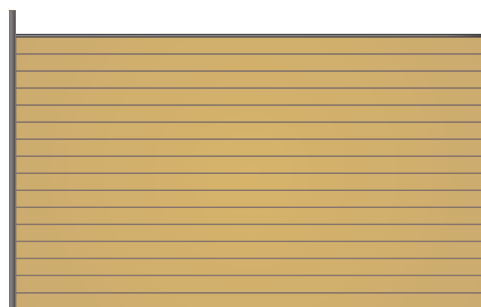

TAVERNELLE

ENTABLONADO HORIZONTAL

MÓDULO AUTOMATIZADOR



# PUERTAS GRANERO

LÍNEA DISEÑO

TODOS LOS DISEÑOS DE NUESTRAS PUERTAS PUEDEN USARSE CON ESTE SISTEMA



KIT COMPLETO PARA  
1 Ó 2 HOJAS  
EN HIERRO NEGRO  
O CROMADO



# DATOS TÉCNICOS Y OPCIONES

PARA TODOS LOS MODELOS DE PUERTAS



## SERVICIO DE INSTALACION EN OBRA

### CALADO PARA VIDRIO:

TIPO ASCENSOR  
OJO DE BUEY  
MEDIO VIDRIO  
CUARTO VIDRIO SUPERIOR

### OPCIONALES:

UMBRAL  
CALADO HOJA LATERAL  
MANIJONES  
MANIJAS  
TOPE DE PISO  
MIRILLAS  
CERRADURA ELECTRÓNICA

### PUERTA DE SEGURIDAD:

TRIPLE CERRADURA MULTIPUNTO  
CON LLAVE COMBINADA A CREMONA  
+ TRIPLE BISAGRA MUNICIÓN  
C/PERNO PASANTE. PICAPORTE  
ANTI TARJETA, BISAGRAS  
REFORZADAS CON PERNOS  
PASANTES ANTIPALANCA



## MANO DE LAS PUERTAS

DERECHA

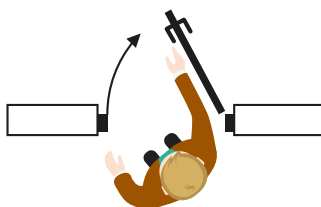

IZQUIERDA

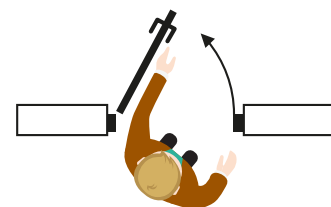

## SISTEMA DE APERTURA

DE ABRIR

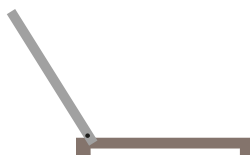

PIVOTANTE

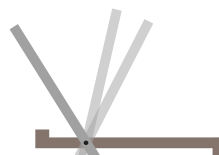

HERRAJE PIVOTANTE  
EXCLUSIVO DISEÑO CON  
REGULACION INFERIOR

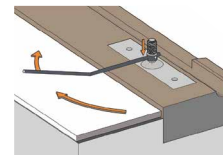

## MEDIDAS DISPONIBLES

ANCHO: 805 / 905 / 1100 / 1200 / 1400 • ALTO: 2000 / 2200 / 2400 / 2600

1 ó 2 HOJAS

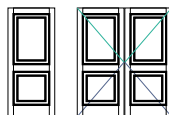

RESIDENCIAL

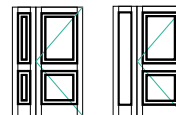

PORTADAS

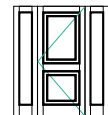

DISPONIBLE  
TAMBIÉN EN  
ACABADO RÚSTICO  
CON NUDOS E  
IMPERFECCIONES  
NATURALES A LA  
VISTA

### SISTEMA DE SEGURIDAD REFUERZOS INTERNOS DE COSTILLAS EN ACERO GALVANIZADO ESTRUCTURAL



## LUSTRES: TONOS BASE DISPONIBLES

CEDRO



NOGAL



NOGAL OSCURO



BLANCO





FABRICACIÓN NACIONAL - HECHO EN ARGENTINA



MADISON / INSERTO / LAQUEADA



FLAMINIA V

Spazio Livenza. Av. Mariano Castex 1250 1ro, Canning, Bs As, Argentina  
Tel: +54.11.2454.9454 - E.mail: puertadiseno@gmail.com  
@puerta\_y\_diseno

DISTRIBUIDOR DE:  
[www.carpincruz.com.ar](http://www.carpincruz.com.ar)

*Carpin*  
**CRUZ**  
SABEMOS DE PUERTAS

Las imágenes y dibujos del presente catálogo son sólo de carácter ilustrativo. Puerta & Diseño se reserva el derecho de modificar total y/o parcialmente las especificaciones técnica de sus productos sin previo aviso, sin que ello origine responsabilidad alguna por parte de la empresa. Queda prohibida la reproducción total o parcial sin el consentimiento de Puerta & Diseño.